



# Wallmann

## Carport/Terrasse overdækning

TERRASSEN

Enkel og stilfuld

CARPORT

Beskyttelse af bilen

INGEN VEDLIGEHOLDELSE

Nem at montere



## TERRASSE OVERDÆKNING

Med terrasseoverdækning fra Wallmann bliver terrassen et sted, hvor der kan slappes af og haven nydes helt uafhængig af vejret.

Overdækningen er vedligeholdelsesfri.

# Nem at montere

Udførlig monteringsvejledning medfølger i pakken (her et uddrag)

### 1) Værktøj

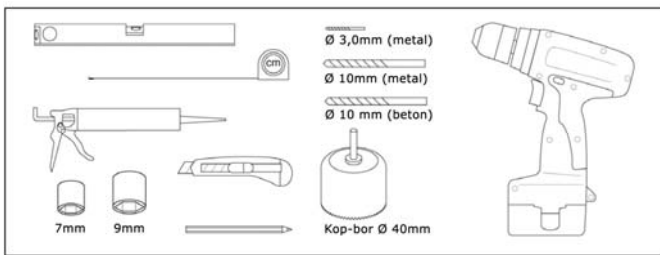

### 2) Indhold i pakken:

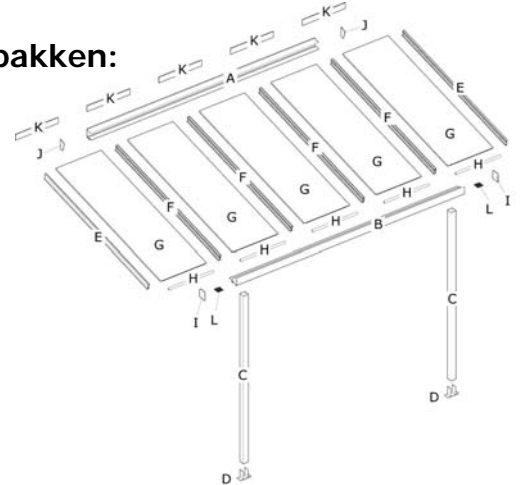

### 3) Oversigt over indhold:

#### A) Murprofil (1 stk.)

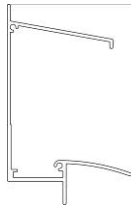

#### F) Midter-lægte

- 4 x (3,0m)
- 5 x (3,6m)
- 6 x (4,2m)
- 7 x (4,8m)
- 8 x (5,4m)
- 9 x (6,0m)

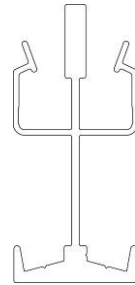

#### J) Endeplade til murprofil (2 stk.)



#### B) Rendeprofil (1 stk.)

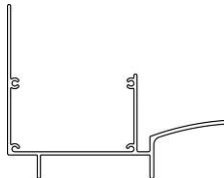

#### G) Tagplade

- 5 x (3,0m)
- 6 x (3,6m)
- 7 x (4,2m)
- 8 x (4,8m)
- 9 x (5,4m)
- 10 x (6,0m)



#### K) Afslutningsplade

- 5 x (3,0m)
- 6 x (3,6m)
- 7 x (4,2m)
- 8 x (4,8m)
- 9 x (5,4m)
- 10 x (6,0m)

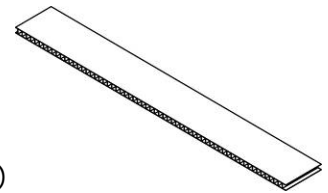

#### C) Stolpe 2,25 meter

- 2 x (3,0m)
- 3 x (3,6m - 6,0m)

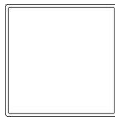

#### H) Pladeprofil

- 5 x (3,0m)
- 6 x (3,6m)
- 7 x (4,2m)
- 8 x (4,8m)
- 9 x (5,4m)
- 10 x (6,0m)

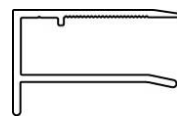

#### L) Filter (1 stk.)

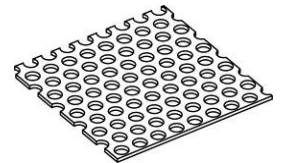

#### D) Stolpesko

- 2 x (3,0m)
- 3 x (3,6m - 6,0m)

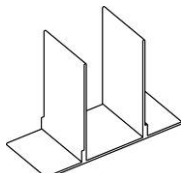

#### I) Endeplade til rendeprofil (2 stk.)

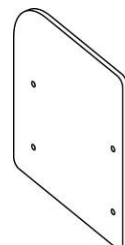

#### M) Fugtbånd

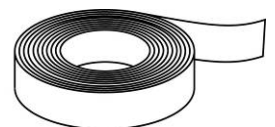

#### E) Vinkellægte (2 stk.)



#### Skruer etc.

- Rawplug 10mm
- Skruer 6,5 x 50
- Skruer 3,9 x 13
- Skruer 3,9 x 19
- Dækprop

## CARPORT OVERDÆKNING

Overdækningen kan også benyttes som carport. Bilen kan stå beskyttet i læ for regn, vind og sne. Overdækningen er nem at montere, og der følger udførlig vejledning med i pakken.



# INSTALLATION

Nem og enkel opsætning (her et uddrag)

**Figur 1:** Sådan bestemmer du tagets hældning.

	Halvtagets dybde	
	2,1 meter	3,1 meter
5°	2440mm	2530mm
10°	2615mm	2790mm
15°	2785mm	3055mm

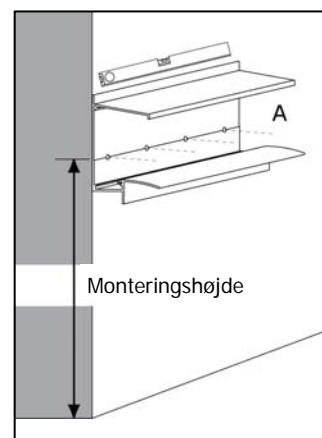

**Figur 2 - 3 - 4:** Nedløb laves skjult i en stolpe.

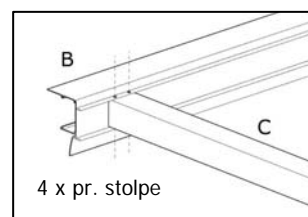
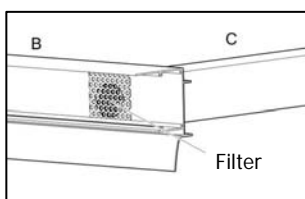
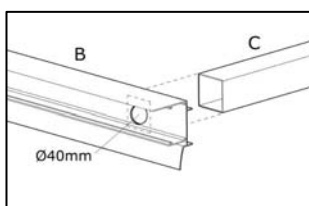

**Figur 11 - 12:** Tagpladerne "klikkes" på plads.

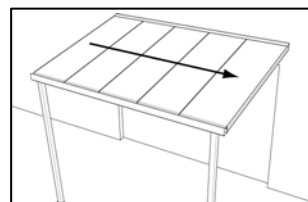
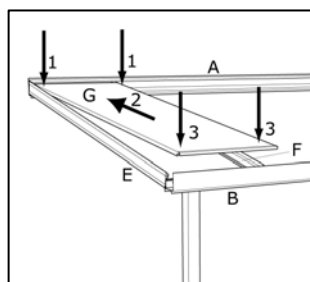

**Færdig monteret:**

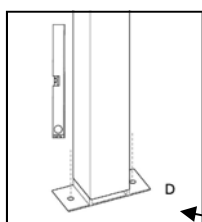

Figur 15:  
Forankring til egnet underlag.

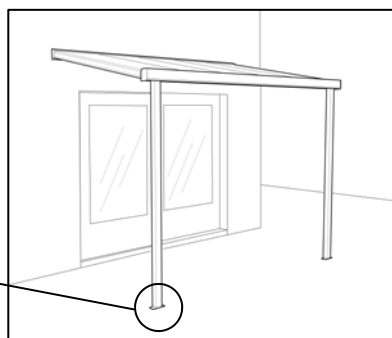

**Vedligeholdelse:**

Halvtaget kræver i princippet ingen vedligeholdelse. Vi anbefaler imidlertid, at tagrenden kontrolleres regelmæssigt, og at blade og andet fjernes, som vil kunne genere vandafløbet. Halvtaget kan om nødvendigt rengøres med varmt vand og sæbe.

Taget er modstandsdygtigt overfor regn, vind og sne. Vi anbefaler dog (hvis relevant), at det undgås, at store snemængder falder ned på halvtaget fra et højere liggende tag.



# Wallmann

## Overdækning

Af terrassen eller til bilen



Hvid (Ral: 9010)

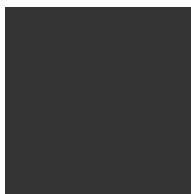

Antracit grå (Ral: 7016)

Fås i følgende størrelser ( L x B):

210 x 300 cm

210 x 420 cm

310 x 300 cm

310 x 420 cm

310 x 540 cm



Læs mere på

[www.wallmann.dk](http://www.wallmann.dk)

Forhandler: